

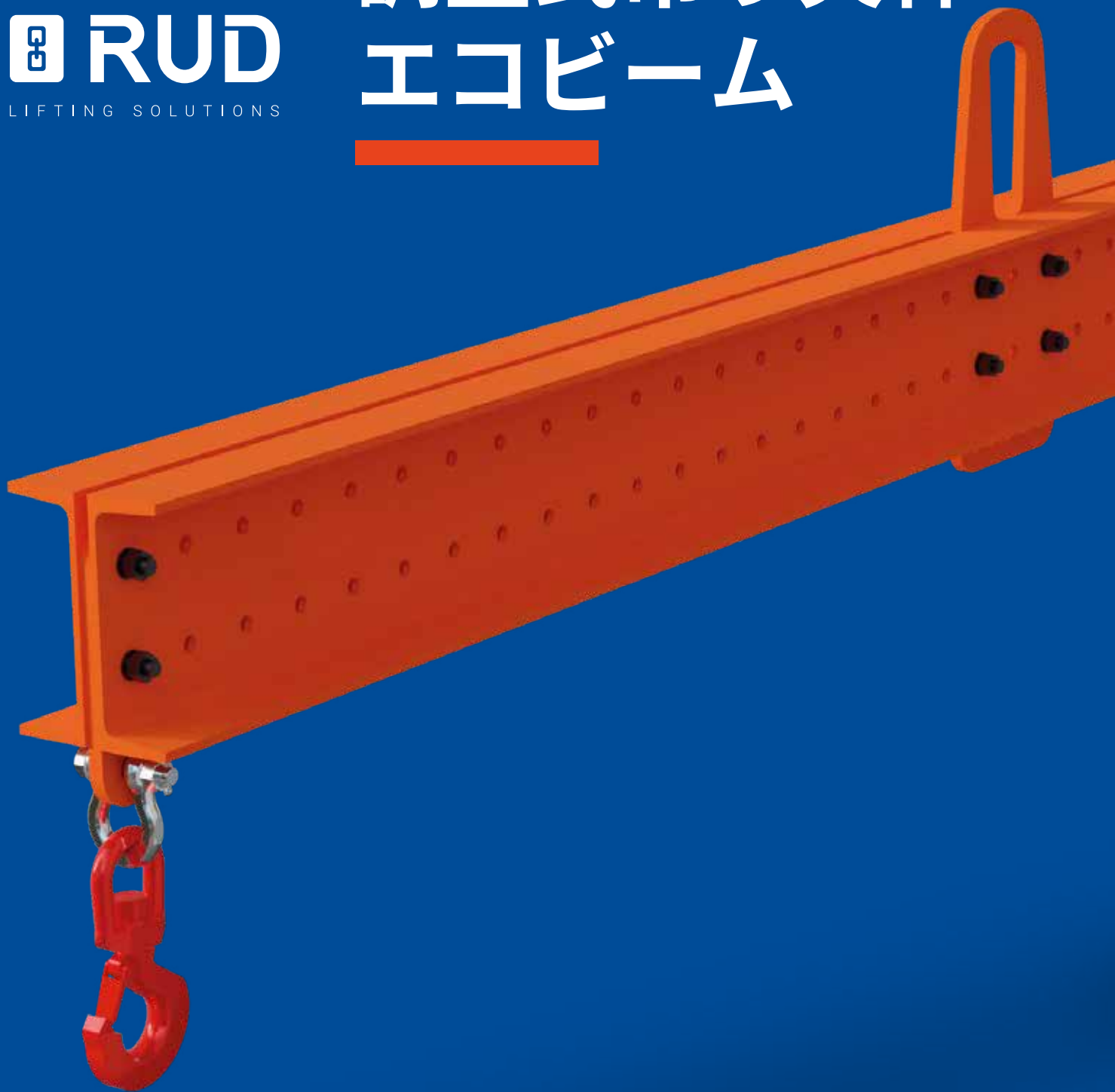

調整式吊り天秤 エコビーム



**YOUR TRUSTED
PARTNER FOR
HEAVY LIFTING
SOLUTIONS**

株式会社 ルッドスパンセットジャパン

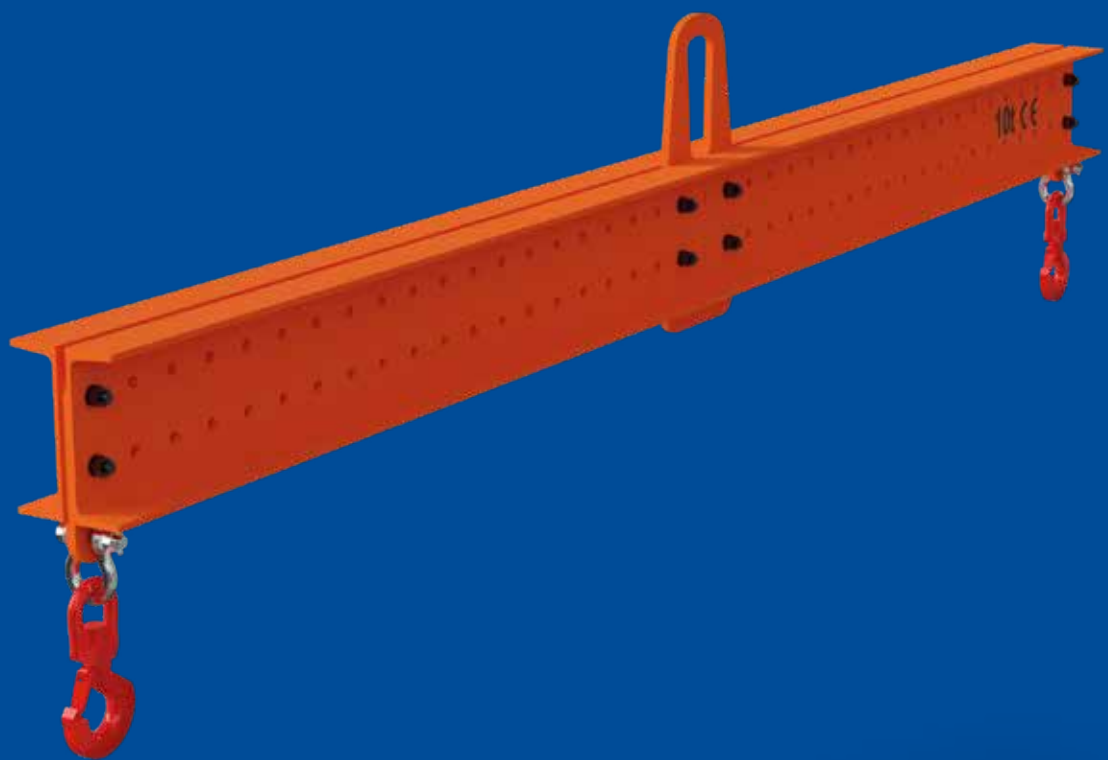



目次

P6
モデルと寸法

P8
追加オプション

P10
特注付属品

P11
詳細

エコビームは 溶接不要で短納期・経済的

エコ・ビームは、溶接がなく検査や改造が容易で、経済的かつ迅速に納入可能な吊り天秤です。固定ジブと調整可能な付属品は国外ですべて在庫しており、使用荷重1tから10t、長さ1mから4mまで取り揃えています。さらに、ご要望に応じて、15tと20tの2つのモデルもご用意し、長さ8mまでの全範囲をカバーします。



材料

吊り天秤の製造には、品質証明書3.1を取得した構造用鋼と高弾性限界鋼が使用されています。

仕上げ

固定部材はオレンジRAL 2004、可動部材はグレーRAL 9007で塗装。ISO 12944規格による腐食カテゴリーC2の光沢仕上げ。



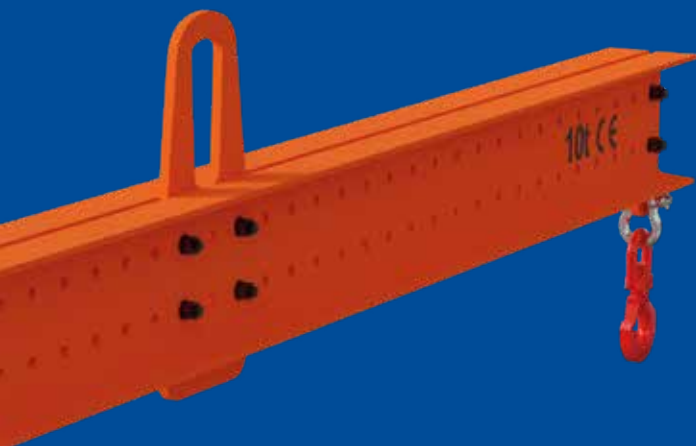

長さ調整タイプ



2点吊りタイプ



マルチポイントタイプ



準拠

2006年5月17日付欧州議会および理事会指令
2006/42/ECの機械に関する規定に準拠し、以
下の規範に従って製造されています：

- EN 13155:2020 クレーン。安全性。固定されていない荷重を吊り上げるための付属機器。
- EN ISO 12100:2012 機械の安全性 - 設計の一般的原則 - リスク評価とリスク低減
- 89/391/CE 労働安全衛生枠組指令



モデル&寸法

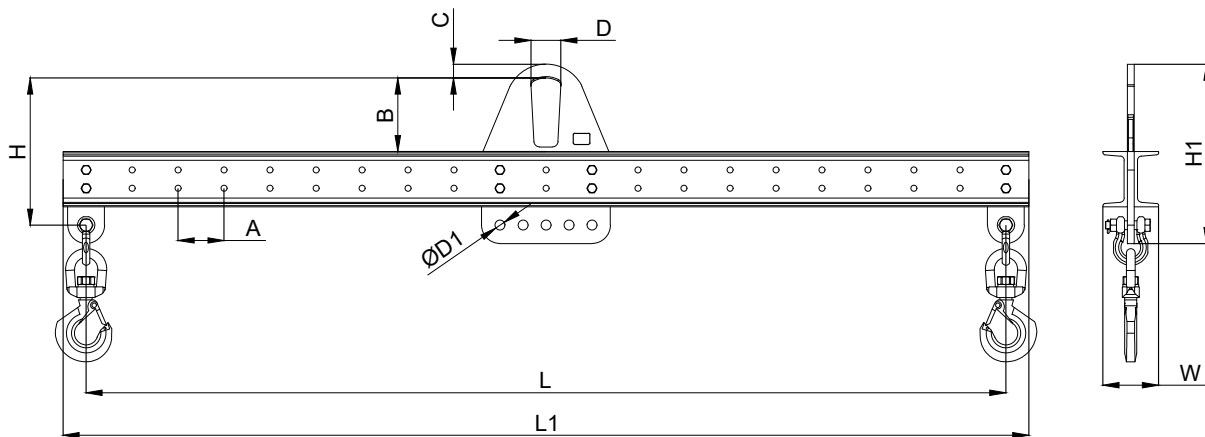

タイプA
1点吊り用

構成は、8mエコビームと20t x 6mを除く、
すべてのエコビームに有効。

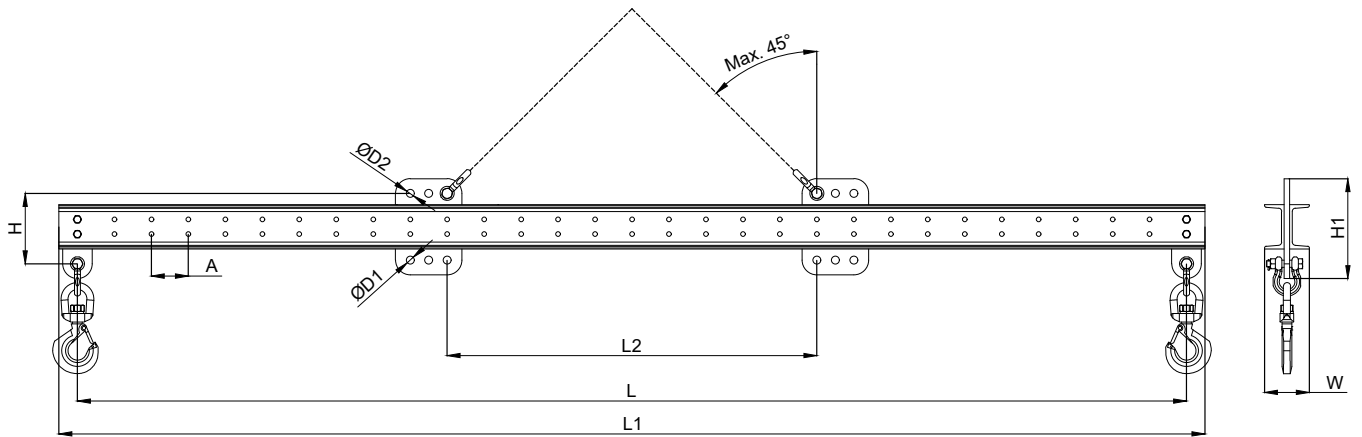

タイプB
2点吊り用

構成は8mエコ・ビームと20t x 6mにのみ有効。

モデル&寸法

使用荷重	製品コード	L (mm)	タイプ	H (mm)	A (mm)	B (mm)	C (mm)	D (mm)	ØD1 (mm)	L2 (mm)	ØD2 (mm)	L1 (mm)	H1 (mm)	W (mm)	自重 (kg)
1t	824EB30104010	4000	A	265	100	115	30	55	22			4100	335	118	116
	824EB30106030	6000	A	320	100	150	30	65	22			6100	390	135	208
2t	824EB30202010	2000	A	265	100	115	30	55	22			2100	335	118	64.5
	824EB30203010	3000	A	265	100	115	30	55	22			3100	335	118	90
	824EB30204030	4000	A	320	100	150	30	65	22			4100	390	135	144.5
	824EB30206050	6000	A	440	100	185	40	85	29			6100	520	155	284
	824EB30208050	8000	B	290	100				29	1000	29	8100	370	175	493
	824EB30302030	2000	A	320	100	150	30	65	22			2100	390	121	68
3t	824EB30304050	4000	A	440	100	185	40	85	29			4100	520	155	197.5
	824EB30306050	6000	A	440	100	185	40	85	29			6100	520	175	374
	824EB30308050	8000	B	290	100			15	29	2000	29	8100	370	175	493
5t	824EB30502050	2000	A	440	100	185	40	85	29			2100	520	155	111
	824EB30503050	3000	A	440	100	185	40	85	29			3100	520	155	154.5
	824EB30504050	4000	A	440	100	185	40	85	29			4100	520	175	258.5
	824EB30506100	6000	A	605	100	270	50	110	29			6100	700	200	492.5
	824EB30508100	8000	B	375	100				29	2000	31	8100	470	200	643
10t	824EB31002100**	2000	A	605	100	270	50	110	29			2100	700	180	157.5
	824EB31003100	3000	A	605	100	270	50	110	29			3100	700	200	268
	824EB31004100	4000	A	605	100	270	50	110	29			4100	700	220	410.5
	824EB31006150	6000	A	785	100	330	65	155	39			6100	897	230	797
	824EB31008150	8000	B	510	100				39	2100	39	8100	614	230	1037
15t	824EB31502150	2000	A	785	100	330	65	155	39			2100	897	230	322
	824EB31503150	3000	A	785	100	330	65	155	39			3100	897	230	440.5
	824EB31504150	4000	A	785	100	330	65	155	39			4100	897	230	559.5
	824EB31506150	6000	A	785	100	330	65	155	39			6100	897	250	941
	824EB31508150	8000	B	510	100				39	3100	39	8100	614	250	1224.5
20t	824EB32002200	2000	A	825	100	370	70	170	39			2100	942	235	371.5
	824EB32003200	3000	A	825	100	370	70	170	39			3100	942	235	490
	824EB32004200	4000	A	825	100	370	70	170	39			4100	942	255	706.5
	824EB32006200	6000	B	510	100				39	2100	46	6100	620	255	951.5
	824EB32008200	8000	B	510	100				39	4100	46	8100	620	255	1236.5

※寸法：mm／自重：kg

追加オプション

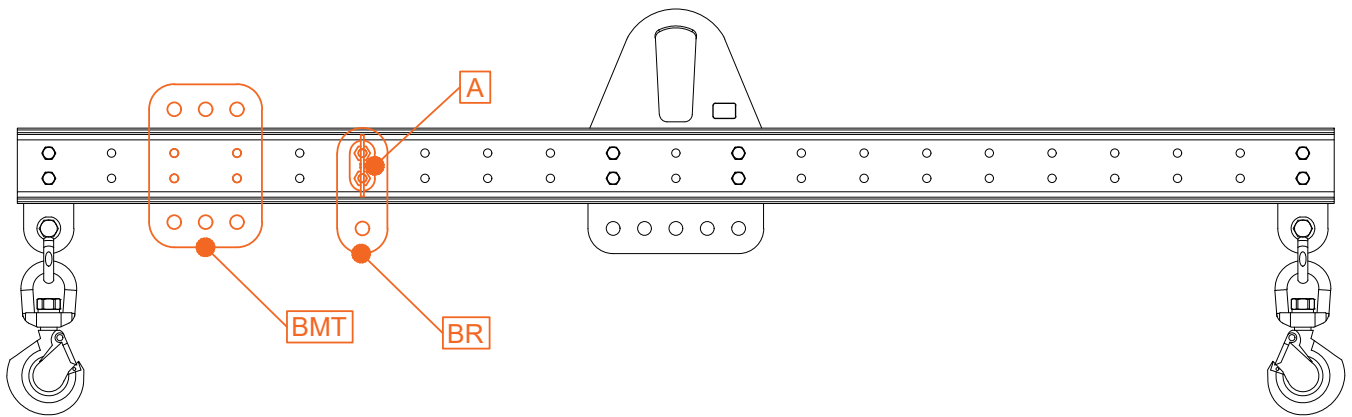

使用荷重	製品コード	L (mm)	Type	BR	BMT	A	追加オプション	
							シャックル	スライベルフック
1t	824EB30104010	4000	A	010	010	013	3.25t	3.2t
	824EB30106030	6000	A	030	030	013	3.25t	3.2t
2t	824EB30202010	2000	A	010	010	013	3.25t	3.2t
	824EB30203010	3000	A	010	010	013	3.25t	3.2t
	824EB30204030	4000	A	030	030	013	3.25t	3.2t
	824EB30206050	6000	A	050	050	050	6.5t	7t
	824EB30208050	8000	B	050	050	050	6.5t	7t
	824EB30302030	2000	A	030	030	013	3.25t	3.2t
3t	824EB30304050	4000	A	050	050	050	6.5t	7t
	824EB30306050	6000	A	050	050	050	6.5t	7t
	824EB30308050	8000	B	050	050	050	6.5t	7t
	824EB30502050	2000	A	050	050	050	6.5t	7t
5t	824EB30503050	3000	A	050	050	050	6.5t	7t
	824EB30504050	4000	A	050	050	050	6.5t	7t
	824EB30506100	6000	A	100	100	100	6.5t	7t
	824EB30508100	8000	B	100	100	100	6.5t	7t
	824EB31002100**	2000	A	100	100	050**	6.5t	7t
10t	824EB31003100	3000	A	100	100	100	6.5t	7t
	824EB31004100	4000	A	100	100	100	6.5t	7t
	824EB31006150	6000	A	150	150	250	12t	15t
	824EB31008150	8000	B	150	150	250	12t	15t
	824EB31502150	2000	A	150	150	250	12t	15t
15t	824EB31503150	3000	A	150	150	250	12t	15t
	824EB31504150	4000	A	150	150	250	12t	15t
	824EB31506150	6000	A	150	150	250	12t	15t
	824EB31508150	8000	B	150	150	250	12t	15t
	824EB32002200	2000	A	200	200	250	12t	15t
	824EB32003200	3000	A	200	200	250	12t	15t
20t	824EB32004200	4000	A	200	200	250	12t	15t
	824EB32006200	6000	B	200	200	250	12t	15t
	824EB32008200	8000	B	200	200	250	12t	15t

※824EB31002100 には、A 050 (824EB3A050) を取り付ける必要があります。

OX&RUDは、バウ型シャックル、ナットとピン付きのヘッド・ボルト、ラッチ付きのスライベル・フックを推奨しています。

フレームが組み立てられたら、エコ・ビームには様々なオプションが追加可能です。例えば、固定式天秤を長さ調節可能に変えるなど、様々なニーズにお応えします。モデル100までの製品は国外在庫をしています。

[BR] 調整式吊り点

左右均等な長さに調整することができます。



モデル	製品コード	高さ	φ	自重
BR 010	824EB3BR010	190	22	1.1
BR 030	824EB3BR030	200	22	1.4
BR 050	824EB3BR050	265	29	1.8
BR 100	824EB3BR100	335	29	3.8
BR 150	824EB3BR150	449	39	7.5
BR 200	824EB3BR200	449	39	9

※寸法：mm／自重：kg

[A] 着脱式ボルト

オプションで取り付ける場合は、ネジを交換してください。



モデル	製品コード	対応モデル	寸法	自重
A 013	824EB3A013	010 & 030	98 x 40 x 120	0.6
A 050	824EB3A050	050	136 x 40 x 145	1.2
A 100	824EB3A100	100	163 x 40 x 145	1.3
A 250	824EB3A250	150 & 200	251 x 50 x 176	2.5

※寸法：mm／自重：kg

[BMT] マルチホール

偶数または奇数の長さの調整、上部と下部の調整可能な吊り点

※2本吊り用として使用する場合の注意事項

上下の穴径が異なる場合は、径の大きい方の穴にシャックルを入れてご使用ください。



モデル	製品コード	高さ	φ上部&下部	自重
BMT 010	824EB3BMT010	260	22 & 22	3.6
BMT 030	824EB3BMT030	280	29 & 22	4.6
BMT 050	824EB3BMT050	370	29 & 29	6
BMT 100	824EB3BMT100	468	31 & 29	12
BMT 150	824EB3BMT150	614	39 & 39	20
BMT 200	824EB3BMT200	620	46 & 39	24

※寸法：mm／自重：kg

特注付属品



さらにOX & RUDでは、お客様の特別なニーズにお応えするため、エコ・ビーム用のその他オプションを設計・製造する能力も備えています。例えば、特別な対策が施された上部吊り点、ラッチ付きフック、脚、フォークリフトで運搬するための追加オプションなどです。

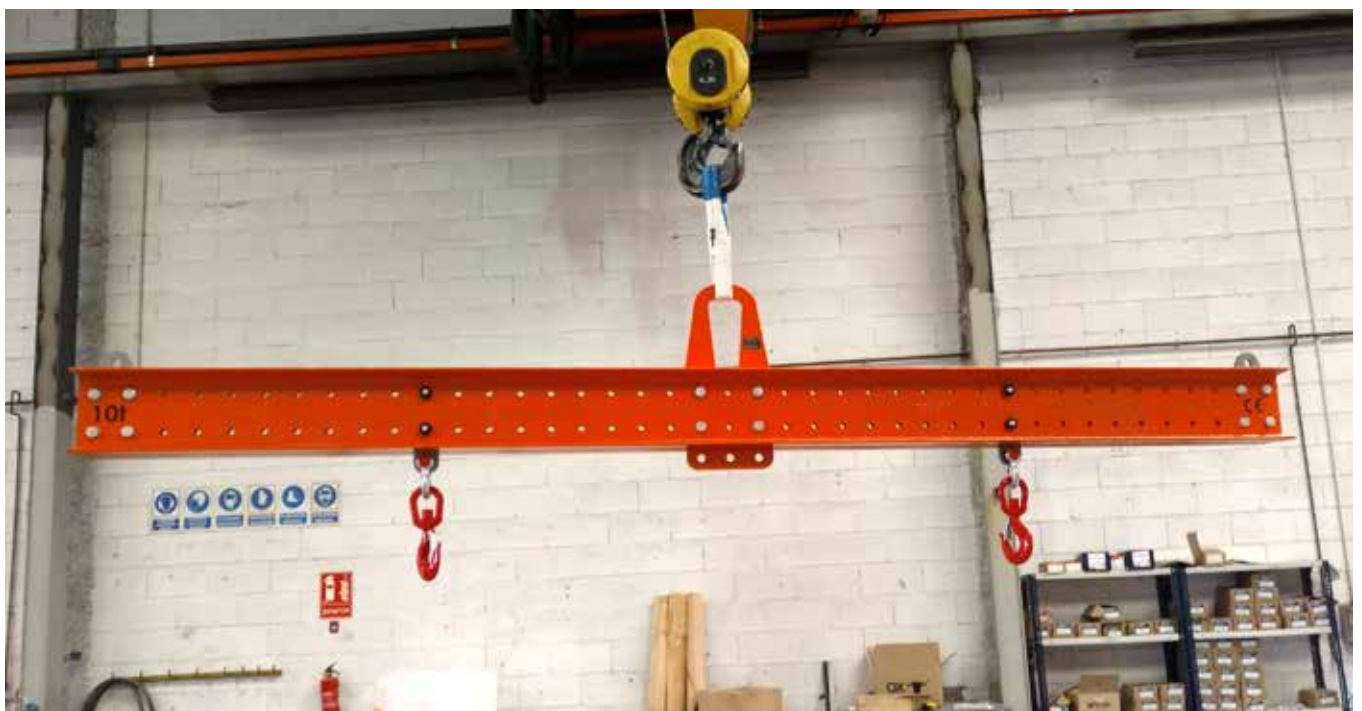



OX & RUD LIFTING SOLUTIONS, S.L.

OXはCFBグループの1ブランドとして1993年に設立され、2024年にRUD Ketten Rieger & Dietz GmbH u. Co. KG.という歴史ある企業と合併会社として設立しました。私たちの使命は、すべての国において、荷物の輸送とリフティングにおいて安全でコントロールされた最適なソリューションを提供することです。産業、海事、鉄道、風力、石油・ガス、オフショア、自動車、航空宇宙、その他の産業など、さまざまな分野で活動しています。今、私たちはお客様により近い存在となり、世界の五大陸に販売代理点や支店があります。

証明書

最高水準を満たす機械の製造、販売することを実現しました、そのためには、すべての品質管理を通過することが不可欠であり、

以下の認証を取得しています：

- ISO 9001:2015
- EN ISO 3834-2:2006（溶接）

OX&RUDは、すべての欧州連合の規則、基準、規格に準拠するために、ロイド・レジスター・クオリティ・アシュアランスの認証を受けています。

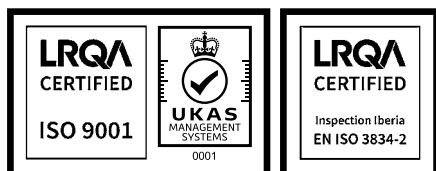

**YOUR TRUSTED
PARTNER FOR
HEAVY LIFTING
SOLUTIONS**

■お問い合わせは...

日本総代理店

RUD  **SpanSet**

株式会社 ルッドスパンセットジャパン



●ホームページ

<https://www.rud-spanset.jp>



「株式会社ルッドスパンセットジャパン」
Facebook公式ページもご覧ください。

取扱代理店



長さ調整タイプ

2点吊りタイプ



マルチポイントタイプ

